

„SPLIT“ TIPO ORO KONDICIONIERIAI

VIDINIS ĮRENGINYS

MSZ-FT25VG MSZ-FT35VG MSZ-FT50VG
MSZ-FT25VGK MSZ-FT35VGK MSZ-FT50VGK



NAUDOJIMO INSTRUKCIJA

- Siekiant užtikrinti tinkamą ir saugų naudojimą, prieš pradėdami naudoti įrenginį, atidžiai perskaitykite šią instrukciją.

Lietuviškai

TURINYS

■ ATSARGUMO PRIEMONĖS	1
■ ŠALINIMAS	3
■ VISŲ DALIŲ PAVADINIMAI	4
■ PRIEŠ PRADEDANT EKSPLOATACIJĄ	5
■ VEIKIMO REŽIMŲ PASIRINKIMAS	6
■ VENTILIATORIAUS GREIČIO IR ORO SRAUTO KRYPTIES REGULIAVIMAS	7
■ „I-SAVE“ FUNKCIJOS VEIKIMAS	8
■ CIRCULATOR VEIKIMO REŽIMAS	8
■ NIGHT REŽIMO VEIKIMAS	9
■ POWERFUL VEIKIMAS	9
■ LAIKMAČIO VEIKIMAS (ĮJUNGIMO/IŠJUNGIMO LAIKMATAI)	10
■ AVARINIS VEIKIMAS	10
■ AUTOMATINIO PALEIDIMO IŠ NAUJO FUNKCIJA	10
■ SAVAITINIO LAIKMAČIO VEIKIMAS	11
■ VALYMAS	12
■ „Wi-Fi“ SAŠAJOS NUSTATYMAS (tik VGK tipo)	13
■ JEIGU MANOTE, KAD ĮVYKO GEDIMAS	14
■ KAI ORO KONDICIONIERIUS BUS NENAUDOJAMAS ILGĄ LAIKĄ	15
■ MONTAVIMO VIETA IR ELEKTROS DARBAI	15
■ SPECIFIKACIJOS	16

ATSARGUMO PRIEMONĖS

LT

Ant vidinio ir (arba) išorinio įrenginio matomų simbolių reikšmės

	ĮSPĖJIMAS (Gaisro pavojus)	Šiame įrenginyje naudojamas degus šaltnešis. Šaltnešiui pratekėjus ir patekus šalia ugnies ar šildymo dalies, susidarys žalingų dujų ir kils gaisro pavojus.
		Prieš naudojimą atidžiai perskaitykite NAUDOJIMO INSTRUKCIJĄ.
		Prieš naudojimą techninės priežiūros darbuotojai turi atidžiai perskaityti NAUDOJIMO INSTRUKCIJĄ ir MONTAVIMO VADOVĄ.
		Daugiau informacijos pateikiama NAUDOJIMO INSTRUKCIJOJE, MONTAVIMO VADOVE ir pan.

- Šiame gaminyje naudojamos besisukančios dalys ir dalys, galinčios sukelti elektros smūgį, todėl prieš pradėdami naudotis įrenginiu būtinai perskaitykite šias atsargumo priemones.
- Čia nurodytos svarbios atsargumo priemonės, todėl būtina jų laikytis.
- Perskaitę šią instrukciją, laikykite ją kartu su montavimo instrukcija patogioje ir lengvai prieinamoje vietoje peržiūrai ateityje.

Ženkla ir jų reikšmės

- ĮSPĖJIMAS:** Yra didelė tikimybė, kad netinkamas naudojimas gali sukelti didelį pavojų, pavyzdžiui, mirtį, sunkų sužalojimą ir pan.
- ATSARGIAI:** Priklausomai nuo sąlygų, netinkamas naudojimas gali sukelti didelį pavojų.











Ženklų, naudojamų šioje instrukcijoje, reikšmės





- : Niekada to nedarykite.
- : Įsitinkite, kad laikotės instrukcijų.
- : Niekada neikiškite pirštų, lazdelės ir pan.
- : Niekada nelipkite ant išorinio/vidinio įrenginio ir nieko ant jo nedėkite.
- : Elektros smūgio pavojus. Būkite atsargūs.
- : Įsitinkite, kad iš elektros lizdo išjungėte maitinimo laido kištuką.
- : Būtinai išjunkite maitinimą.
- : Gaisro pavojus.
- : Niekada nelieskite drėgna ranka.
- : Niekada netaškykite vandens ant įrenginio.

ĮSPĖJIMAS	
	<p>Nejunkite maitinimo laido į tarpinį tašką, nenaudokite ilginamojo laido ir nejunkite kelių įrenginių į vieną kintamosios srovės maitinimo lizdą.</p> <ul style="list-style-type: none"> • Tai gali sukelti perkaitimą, gaisrą ar elektros smūgį. <p>Įsitinkite, kad elektros kištukas yra švarus ir saugiai įkiškite jį į maitinimo lizdą.</p> <ul style="list-style-type: none"> • Purvas ant kištuko gali sukelti gaisrą ar elektros smūgį. <p>Nesusukite, netraukite, nepažeiskite ar nemodifikuokite maitinimo laido, taip pat saugokite jį nuo karščio poveikio bei neprispauskite sunkiais daiktais.</p> <ul style="list-style-type: none"> • Tai gali sukelti gaisrą ar elektros smūgį.

	<p>Įrenginiui veikiant, NEIŠJUNKITE/NEĮJUNKITE pertraukiklio ar neatjunkite/neprijunkite maitinimo laido.</p> <ul style="list-style-type: none"> • Tai gali sukelti kibirkštis, kurios gali būti gaisro priežastis. • Kai vidinį įrenginį IŠJUNGIATE nuotolinio valdymo pulteliu, įsitinkite, kad pertraukiklis yra išjungtas arba atjungtas maitinimo laido kištukas. <p>Nebūkite ilgai ten, kur jus tiesiogiai gali veikti šalto oro srautas.</p> <ul style="list-style-type: none"> • Tai gali būti žalinga jūsų sveikatai.
--	---

ATSARGUMO PRIEMONĖS

	<p>Naudotojas negali savarankiškai sumontuoti, perkelti, išmontuoti, pakeisti ar remontuoti įrangos.</p> <ul style="list-style-type: none"> Netinkamai elgiantis su oro kondicionieriumi gali kilti gaisras, galite patirti elektros smūgį, susižeisti, galimas vandens, dujų nuotėkis ir pan. Pasikonsultuokite su pardavėju. Jeigu pažeistas maitinimo laidas, siekiant išvengti pavojaus, jį turi pakeisti gamintojas arba serviso atstovas. <p>Montuodami, perkeldami ar atlikdami techninį aptarnavimą, įsitinkite, kad jokios kitos medžiagos, išskyrus nurodytą šaltnešį (R32), nepateko į šaltnešio cirkuliacijos sistemą.</p> <ul style="list-style-type: none"> Bet kokios pašalinės medžiagos, pvz., oras, gali sukelti neįprastą slėgio kilimą ir lemti sprogingą ar sužeidimus. Bet kokio kito nei nurodyta šaltnešio naudojimas sistemoje gali sukelti mechaninį gedimą, sistemos darbo sutrikimą ar įrenginio sugadinimą. Blogiausiu atveju, tai gali būti rimta kliūtis gaminio saugumui užtikrinti. <p>Šis prietaisas nėra skirtas naudoti asmenims (įskaitant vaikus) su sumažėjusiais fiziniiais, jutimo ar psichiniais gebėjimais arba neturintiems žinių ir patirties, išskyrus atvejus, kai asmuo, atsakingas už jų saugumą, juos prižiūri ir išmoko, kaip naudoti prietaisus.</p> <p>Vaikai turi būti prižiūrimi taip, kad negalėtų žaisti su prietaisu.</p>
 	<p>Nekiškite pirštų, lazdelių ar kitų objektų į oro įtraukimo ir išmetimo angas.</p> <ul style="list-style-type: none"> Tai gali lemti sužalojimą, nes veikimo metu viduje esantis ventilatorius sukasi dideliu greičiu.
 	<p>Neįprasto veikimo atveju (pvz., pajutę degėsių kvapą) sustabdykite oro kondicionierių, atjunkite maitinimo kištuką ir IŠJUNKITE srovės pertraukiklį.</p> <ul style="list-style-type: none"> Toliau eksploatuojant neįprastai veikiančią įrenginį gali kilti gedimas, gaisras arba galima patirti elektros smūgį. Tokiu atveju kreipkitės į pardavėją.
 	<p>Jeigu oro kondicionierius nevensina ir neišildo, tikėtina, kad šaltnešis pratekėjo. Pastebėję šaltnešio protėkį, nedelsdami išjunkite įrenginį ir gerai išvėdinkite patalpą, tada pasitarkite su pardavėju. Jeigu remontuojant įrenginį reikia papildyti šaltnešiu, išsamesnės informacijos suteiks techninės priežiūros specialistas.</p> <ul style="list-style-type: none"> Oro kondicionieriuje naudojamas šaltnešis yra saugus. Paprastai jis neturi nutekėti. Vis dėlto, jeigu nutekėjęs šaltnešis kontaktuoja su šilumos šaltiniu, tokiu kaip ventilatorius-šildytuvas, žibalinis šildytuvas, dujinė viryklė, gali susidaryti kenksmingos dujos. <p>Naudotojas niekada neturi plauti vidinio įrenginio vidaus. Jeigu reikia išvalyti vidinio įrenginio vidų, kreipkitės į pardavėją.</p> <ul style="list-style-type: none"> Netinkamas ploviklis gali sugadinti viduje esančias plastikines dalis, todėl gali atsirasti vandens protėkis. Jeigu ploviklis kontaktuoja su elektrinėmis dalimis ar varikliu, tai gali sukelti veikimo sutrikimus, dūmus ar gaisrą. Prietaisas turi būti laikomas patalpoje, kurioje nėra nuolat veikiančių degimo šaltinių (pavyzdžiui: atviros liepsnos, veikiančio dujinio įrenginio ar elektrinio šildytuvo). Žinokite, kad šaltnešis neturi skeisti jokio kvapo. Nenaudokite priemonių atitirpimo procesui pagreitinti ar nevalykite prietaiso – galima naudoti tik gamintojo rekomenduojamas priemones. Nepradurkite ir nedeginkite. <p>Vidinį įrenginį būtina montuoti patalpose, kurių grindų aukštis didesnis už nurodytą. Pasitarkite su pardavėju.</p>
	<p>Šis prietaisas skirtas naudoti specialistui ar išmokytiems naudotojams dirbtuvėse, lengvojoje pramonėje ar ūkiuose arba komerciniams naudojimui nespecialistams.</p>
 ATSARGIAI	
	<p>Nelieskite vidinio/išorinio įrenginio oro įtraukimo angų ar aliuminio plokštelių.</p> <ul style="list-style-type: none"> Galite susižeisti. <p>Ant įrenginio negalima purkšti insekticidų ar degių skysčių.</p> <ul style="list-style-type: none"> Tai gali sukelti gaisrą ar įrenginio deformaciją. <p>Saugokite naminius gyvūnus ar augalus nuo tiesioginio oro srauto.</p> <ul style="list-style-type: none"> Tai gali pakenkti gyvūnams ar augalams. <p>Po išorinio/vidinio įrenginio nestatykite kitų elektros prietaisų ar baldų.</p> <ul style="list-style-type: none"> Iš įrenginio gali pradėti lašėti vanduo ir sukelti gedimus ar žalą. <p>Nepalikite įrenginio ant pažeisto montavimo stovo.</p> <ul style="list-style-type: none"> Įrenginys gali nukristi ir ką nors sužeisti. <p>Norėdami nuvalyti įrenginį arba juo naudotis, nelipkite ant nestabilius suoliuko.</p> <ul style="list-style-type: none"> Galite nukristi ir susižeisti. <p>Netraukite už maitinimo laido.</p> <ul style="list-style-type: none"> Tai gali sukelti laido vijų įtrūkimus ir lemti perkaitimą ar gaisrą. <p>Neįkraukite ir neardykite baterijų, nemeskite jų į ugnį.</p> <ul style="list-style-type: none"> Tai gali sukelti nuotėkį iš baterijų, gaisrą ar sprogingą.





	<p>Esant dideliame drėgnumui (santykinis drėgnumas 80 % ar daugiau) ir (arba) atviriems langams ar durims, neekspluatuokite įrenginio ilgiau nei 4 valandas.</p> <ul style="list-style-type: none"> Tai gali sukelti vandens kondensavimąsi įrenginio viduje, kuris gali pradėti lašėti ir sušlapinti ar sugadinti baldus. Vandens kondensavimas oro kondicionieriaus viduje gali paskatinti grybelių atsiradimą, pvz., pelėsių. <p>Nenaudokite įrenginio specialioms tikslams, tokiems kaip maisto saugojimas, gyvūnų, augalų auginimas ar prietaisų tikslumo palaikymas ir meno kūrinių laikymas.</p> <ul style="list-style-type: none"> Tai gali sukelti kokybės pablogėjimą, pakenkti augalams ar gyvūnams. <p>Saugokite degimo prietaisus nuo tiesioginio oro srauto.</p> <ul style="list-style-type: none"> Tai gali sukelti nevisišką sudegimą. <p>Siekdami išvengti atsitiktinio prarijimo, niekada nedėkite baterijų į burną.</p> <ul style="list-style-type: none"> Prarijus bateriją galima užspringti ir (arba) apsinuodyti.
	<p>Prieš valydami įrenginį, IŠJUNKITE jį ir atjunkite maitinimo kištuką arba IŠJUNKITE pertraukiklį.</p> <ul style="list-style-type: none"> Tai gali lemti sužalojimą, nes veikimo metu viduje esantis ventilatorius sukasi dideliu greičiu. <p>Kai įrenginys bus nenaudojamas ilgą laiką, atjunkite maitinimo kištuką arba IŠJUNKITE pertraukiklį.</p> <ul style="list-style-type: none"> Įrenginyje gali kauptis purvas, kuris gali lemti perkaitimą ar gaisrą. <p>Visas nuotolinio valdymo pultelio baterijas keiskite vienu metu, naudokite vienodos rūšies baterijas.</p> <ul style="list-style-type: none"> Senas baterijas naudojant su naujomis gali kilti perkaitimas, protėkis ar sprogingas. <p>Jeigu skystis, ištekėjęs iš baterijų, pateko ant odos arba drabužių, kruopščiai nuplaukite tas vietas švariu vandeniu.</p> <ul style="list-style-type: none"> Jeigu iš baterijų ištekėjusio skysčio pateko į akis, gausiai skalaukite jas švariu vandeniu ir nedelsdami kreipkitės į gydytoją. <p>Jeigu įrenginys veikia kartu su degimo prietaisais, užtikrinkite gerą patalpų vėdinimą.</p> <ul style="list-style-type: none"> Nepakankama ventiliacija gali sukelti deguonies trūkumą. <p>Griaudint, atsiradus žaibo iškvos tikimybei, IŠJUNKITE srovės pertraukiklį.</p> <ul style="list-style-type: none"> Žaibo iškvos gali sugadinti įrenginį. <p>Po kelių oro kondicionieriaus naudojimo sezonų, atlikdami įprastus patikrinimo ir techninės priežiūros darbus papildomai atlikite valymo darbus.</p> <ul style="list-style-type: none"> Dulkės ir purvas gali sukelti nemalonius kvapus, skatinti grybelio augimą, pavyzdžiui, pelėsių, ar užkimšti išleidimo lataką, o tai gali sukelti vandens nuotėkį iš vidinio įrenginio. Dėl patikrinimo ir techninio aptarnavimo, kurie reikalauja specifinių žinių ir įgūdžių, pasikonsultuokite su pardavėju.
	<p>Nejunkite jungiklių drėgnomis rankomis.</p> <ul style="list-style-type: none"> Tai gali sukelti elektros smūgį. <p>Neplaukite oro kondicionieriaus vandeniu ir nedėkite ant jo daiktų kuriuose yra vandens, pavyzdžiui, gėlių vazos.</p> <ul style="list-style-type: none"> Tai gali sukelti gaisrą ar elektros smūgį.
	<p>Nelipkite ant išorinio/vidinio įrenginio ir nieko ant jo nedėkite.</p> <ul style="list-style-type: none"> Jei jūs ar kiti daiktai nukris, galima patirti sužalojimą.

SVARBU







<p>Nešvarūs filtrai sukelia kondensavimąsi įrenginio viduje, tai skatina grybelių augimą (pavyzdžiui, pelėsių). Todėl oro filtrus rekomenduojama valyti kas 2 savaites.</p> <p>Prieš paleisdami oro kondicionierių, įsitinkite, kad horizontalios žaliuzės uždarytos. Paleidus oro kondicionierių su atviromis žaliuzėmis, jos gali negrįžti į tinkamą padėtį.</p>
--

ATSARGUMO PRIEMONĖS

Montuojant

 ĮSPĖJIMAS	
	<p>Dėl įrenginio montavimo darbų pasitarkite su pardavėju.</p> <ul style="list-style-type: none"> Įrenginio neturi montuoti naudotojas, nes montuojant reikalingos specialios žinios ir įgūdžiai. Netinkamai sumontavus oro kondicionierių, gali įvykti vandens, dujų nuotėkis, gaisras arba galima patirti elektros smūgį. <p>Oro kondicionieriaus maitinimui turi būti užtikrintas atskiras maitinimo taškas.</p> <ul style="list-style-type: none"> Nepritaikytas maitinimo taškas gali sukelti perkaitimą ar gaisrą. <p>Nemontuokite įrenginio ten, kur galimas degių dujų nuotėkis.</p> <ul style="list-style-type: none"> Jeigu nutekėjusios dujos kaupiasi aplink išorinį įrenginį, tai gali sukelti sprogimą.
	<p>Tinkamai įžeminkite įrenginį.</p> <ul style="list-style-type: none"> Nejunkite įžeminimo laido prie dujotiekio, vandentiekio vamzdžių, žaibolaidžio, ar telefono įžeminimo laido. Netinkamas įžeminimas gali sukelti elektros smūgį.
 ATSARGIAI	
	<p>Priklausomai nuo oro kondicionieriaus buvimo vietos (pvz., labai drėgnos vietos), sumontuokite nuotėkio relę.</p> <ul style="list-style-type: none"> Jeigu nuotėkio relė nesumontuota, galima patirti elektros smūgį. <p>Įsitikinkite, kad nutekantis vanduo nubėga tinkamai.</p> <ul style="list-style-type: none"> Jeigu nutekėjimo kanalas yra netinkamas, iš vidinio/išorinio įrenginio gali lašėti vanduo, kuris gali sudrėkinti ir sugadinti baldus.
<p>Neįprasto veikimo atveju Nedelsdami sustabdykite oro kondicionierių ir pasikonsultuokite su pardavėju.</p>	

„Wi-Fi“ sąsajai

 ĮSPĖJIMAS	
(Netinkamas naudojimas gali turėti rimtų pasekmių, įskaitant sunkų sužalojimą ar mirtį.)	
	<p>Šį prietaisą gali naudoti vaikai nuo 8 metų amžiaus ir asmenys su ribotais fiziniais, jutimaisiais ar protiniais gebėjimais, taip pat asmenys, kuriems trūksta patirties ir žinių, jei jie tai daro su priežiūra arba jiems buvo duotos instrukcijos, kaip saugiai naudoti prietaisą, ir jie supranta su tuo susijusius pavojus.</p> <p>Vaikai neturi žaisti su prietaisu. Neleiskite vaikams be priežiūros valyti prietaisą ir atlikti jo techninę priežiūrą.</p> <p>Nenaudokite „Wi-Fi“ sąsajos netoli medicininės elektros įrangos arba žmonių, turinčių medicinos prietaisą, pvz., širdies stimuliatorių arba implantuojamą kardioverterį defibriliatorių.</p> <ul style="list-style-type: none"> Dėl medicininės įrangos arba įrenginio gedimo gali įvykti nelaimė. <p>Neįjunkite „Wi-Fi“ sąsajos netoli automatinio valdymo įrenginių, pvz., automatinio durų arba priešgaisrinės signalizacijos.</p> <ul style="list-style-type: none"> Dėl gedimų gali įvykti nelaimingų atsitikimų.
	<p>Nelieskite „Wi-Fi“ sąsajos drėgnomis rankomis.</p> <ul style="list-style-type: none"> Tai gali sugadinti įrenginį, sukelti elektros smūgį ar gaisrą.
	<p>Netaškykite vandens ant „Wi-Fi“ sąsajos ar nenaudokite jos vonioje.</p> <ul style="list-style-type: none"> Tai gali sugadinti įrenginį, sukelti elektros smūgį ar gaisrą.
	<p>Numetę „Wi-Fi“ sąsają arba esant pažeistam laikikliui ar laidui, atjunkite maitinimo kištuką arba išJUNKITE srovės pertraukiklį.</p> <ul style="list-style-type: none"> Tai gali sukelti gaisrą ar elektros smūgį. Tokiu atveju kreipkitės į pardavėją.
 ATSARGIAI	
(Netinkamas naudojimas gali turėti pasekmių, įskaitant sužalojimą ar žalą pastatui.)	
	<p>Norėdami nustatyti arba išvalyti „Wi-Fi“ sąsają, nelipkite ant nestabilių laiptelių.</p> <ul style="list-style-type: none"> Galite nukristi ir susižeisti. <p>Nenaudokite „Wi-Fi“ sąsajos netoli kitų belaidžių įrenginių, mikrobangų krosnelių, belaidžių telefonų ar faksimilių.</p> <ul style="list-style-type: none"> Tai gali sukelti trikdžių.

ŠALINIMAS



Prireikus šalinti šį gaminį, pasitarkite su pardavėju.

Pastaba.

Šio simbolio ženklas skirtas tik ES šalims.
Šio simbolio ženklas atitinka direktyvos 2012/19/ES 14 straipsnį „Informacija naudotojams“ ir IX priedą, ir (arba) direktyvos 2006/66/EB 20 straipsnį „Informacija galutiniams naudotojams“ bei II priedą.

Fig. 1

Jūsų MITSUBISHI ELECTRIC gaminyje suprojektuotas ir pagamintas iš aukštos kokybės medžiagų ir komponentų, kuriuos galima perdirbti ir (arba) naudoti pakartotinai.

Šis simbolis reiškia, kad nebenaudojama elektros ir elektroninė įranga, baterijos ir akumuliatoriai turi būti šalinami atskirai nuo namų ūkio atliekų.

Jei cheminis simbolis išspausdintas už simbolio (Fig. 1), šis cheminis simbolis reiškia, kad baterijoje arba akumuliatoriuje yra tam tikros koncentracijos sunkiojo metalo. Apie tai bus nurodyta tokiu būdu:

Hg: gyvsidabris (0,0005 %), Cd: kadmio (0,002 %), Pb: švinas (0,004 %)

Europos Sąjungoje veikia atskiri atliekų surinkimo punktai, skirti elektros ir elektroniniams gaminiams, baterijoms ir akumuliatoriams.

Šią įrangą, baterijas ir akumuliatorius tinkamai šalinkite vietiniame atliekų surinkimo punkte/perdirbimo centre.

Padėkite mums saugoti aplinką, kurioje gyvename!

VISŲ DALIŲ PAVADINIMAI

Vidinis įrenginys

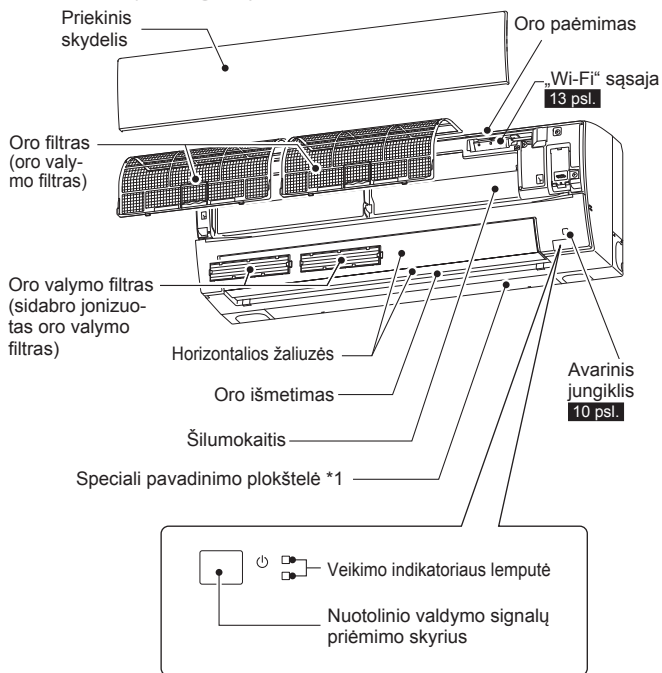

Išorinis įrenginys

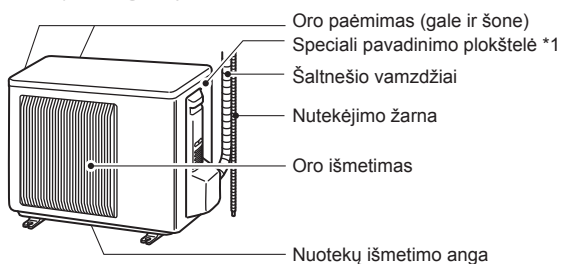

Išorinio įrenginio išvaizda gali skirtis.

*1 Pagaminimo metai ir mėnuo nurodyti specialioje pavadinimo plokštelėje.

Nuotolinio valdymo pultelis

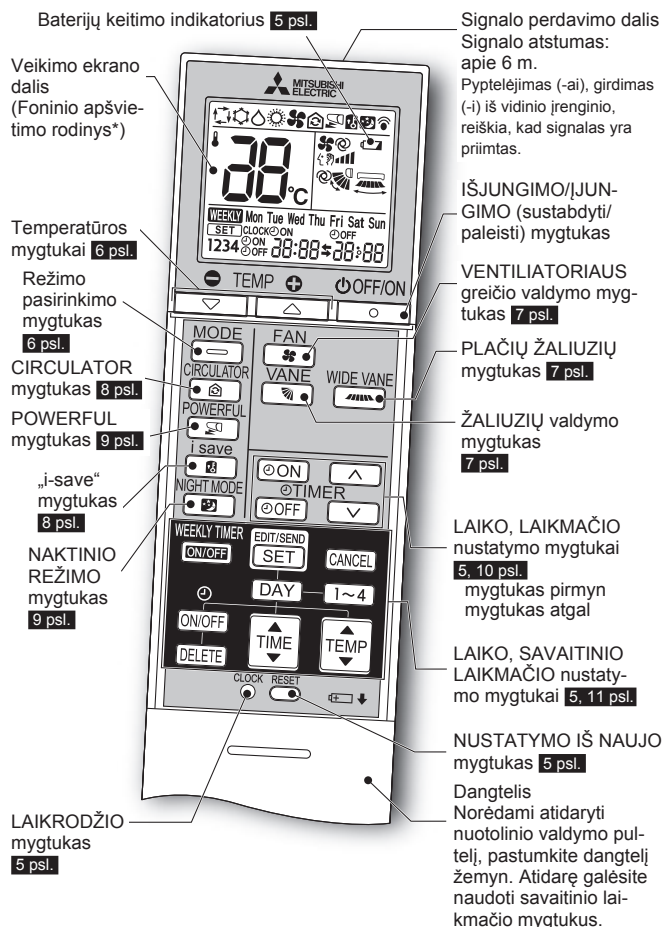

Nuotolinio valdymo pultelis

Kai nuotolinio valdymo pultelio nenaudojate, padėkite jį šalia šio įrenginio.

Nuotolinio valdymo pultelį naudokite tik numatytam įrenginiui.

Nenaudokite kitų nuotolinio valdymo pultelių.

Jeigu vienoje patalpoje greta yra sumontuoti 2 ar daugiau vidinių įrenginių, vidinis įrenginys, kuris nėra priskirtas, gali nereaguoti į nuotolinio valdymo pultelį.

* Foninis apšvietimas įsijungia naudojant nuotolinio valdymo pultelį. Jei nuotolinio valdymo pultelis kurį laiką nėra naudojamas, foninis apšvietimas išsijungia.

PRIEŠ PRADEDANT EKSPLOATACIJĄ

Prieš pradėdami: įkiškite maitinimo laido kištuką į maitinimo lizdą ir (arba) įjunkite srovės pertraukiklį.

Nuotolinio valdymo pultelio baterijų įdėjimas

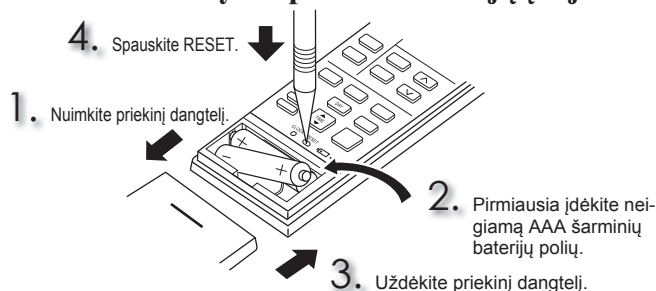

Pastaba.

- Įsitinkite, kad baterijų poliškumas yra tinkamas.
- Nenaudokite mangano baterijų ir pratekančių baterijų. Nuotolinio valdymo pultelis gali sugesti.
- Nenaudokite įkraunamų baterijų.
- Baterijų įkrovai senkant, išsižiebta baterijų keitimo indikatorius. Praėjus maždaug 7 dienoms po indikatoriaus išsižiebimo, nuotolinio valdymo pultelis nustoja veikti.
- Visas baterijas keiskite vienu metu, naudokite vienodos rūšies baterijas.
- Baterijas galima naudoti maždaug 1 metus. Tačiau pasenusios baterijos veikia trumpiau.
- Plonu instrumentu švelniai paspauskite RESET. Nepaspaudus mygtuko RESET, nuotolinio valdymo pultelis gali veikti netinkamai.

Dabartinio laiko nustatymas

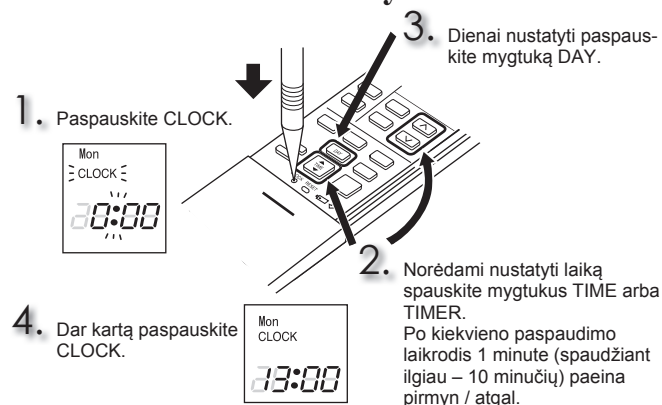

Pastaba.

- Plonu instrumentu švelniai paspauskite CLOCK.

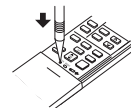

Pastaba.

Kaip nustatyti nuotolinio valdymo pultelį išimtinai konkrečiam vidiniam įrenginiui

Patalpoje galima naudoti daugiausiai 4 vidinius įrenginius su belaidžiais nuotolinio valdymo pulteliais.

Norėdami valdyti vidinius įrenginius atskirai kiekvienu nuotolinio valdymo pulteliu, pagal vidinio įrenginio numerį kiekvienam pulteliui priskirkite numerį.

Šį nustatymą galima parinkti tik tuomet, jei tenkinamos šios sąlygos:

- nuotolinio valdymo pultelis IŠJUNGTAS.

(1) Laikykite nuotolinio valdymo pultelio mygtuką [1~4] paspaustą 2 sekundes, kad galėtumėte įvesti susiejimo kodą.

(2) Dar kartą paspauskite mygtuką [1~4] ir priskirkite numerį kiekvienam nuotolinio valdymo pulteliui.

Kaskart paspaudus mygtuką [1~4], numeris didėja tokia tvarka: 1 → 2 → 3 → 4.

(3) Norėdami baigti susiejimo nustatymą, paspauskite mygtuką [EDIT/SEND/SET].

IŠJUNGUS srovės pertraukiklį, pirmasis signalą į vidinį įrenginį nusiuntęs nuotolinio valdymo pultelis bus laikomas vidinio įrenginio pulteliu.

Visus juos nustačius, vidinis įrenginys gaus signalą tik iš priskirto nuotolinio valdymo pultelio.

VEIKIMO REŽIMŲ PASIRINKIMAS

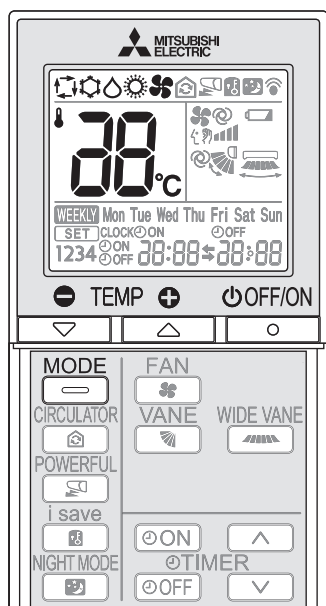

1 Norėdami įjungti veikimą, paspauskite OFF/ON.

2 Norėdami pasirinkti veikimo režimą, paspauskite MODE. Kiekvienas paspaudimas režimus keičia tokia tvarka:



3 Norėdami nustatyti temperatūrą, spauskite arba . Kiekvienas paspaudimas padidina arba sumažina temperatūrą 1 °C.

Norėdami sustabdyti veikimą, paspauskite OFF/ON.

AUTO režimas (automatinis perjungimas)

Įrenginys pasirenka veikimo režimą pagal kambario temperatūros ir nustatytos temperatūros skirtumą. Veikiant AUTO režimui, įrenginys pakeičia režimą (COOL↔HEAT), kai patalpos temperatūra skiriasi nuo nustatytos temperatūros maždaug 2 °C ilgiau nei 15 minučių.

Pastaba.

Automatinį režimą nerekomenduojama naudoti, jeigu vidinis įrenginys yra prijungtas prie MXZ tipo išorinio įrenginio. Jeigu vienu metu veikia keletas vidinių įrenginių, įrenginys negali persijungti tarp režimų COOL ir HEAT. Tokiu atveju vidinis įrenginys pereina į budėjimo režimą (žiūrėkite Veikimo indikatorius lemputės lentelę).

COOL režimas

Mėgaukitės jūsų nustatytos temperatūros vėsiu oru.

Pastaba.

COOL režimas neveikia, jeigu lauke yra labai šalta (temperatūra žemesnė nei -10 °C). Įrenginyje pradeda kondensuotis vanduo, kuris gali varvėti ir sušlapinti ar sugadinti baldus ir pan.

DRY režimas

Išdžiovinkite patalpas. Patalpa gali būti šiek tiek atvėsinama. Veikiant DRY režimui, temperatūros nustatyti negalima.

HEAT režimas

Mėgaukitės jūsų nustatytos temperatūros šiltu oru.

FAN režimas

Cirkuliuoja orą jūsų patalpose.

Pastaba.

Po COOL/DRY režimo naudojimo rekomenduojama įjungti FAN režimą ir išdžiovinti vidinį įrenginį.

Pastaba.

Kelių sistemų veikimas

Su vienu išoriniu įrenginiu gali veikti du ar daugiau vidinių įrenginių. Kai vienu metu veikia keletas vidinių įrenginių, tuo pačiu metu negali vykti vėsinimo/džiovinimo/ventiliavimo ir šildymo operacijos. Kai viename įrenginyje pasirinkta COOL/DRY/FAN, o kitame HEAT, arba atvirkščiai, įrenginys, kuriame pasirinkimai buvo atlikti vėliausiai, pereina į budėjimo režimą.

Veikimo indikatorius lemputė

Ši indikatorius lemputė rodo įrenginio veikimo būseną.

Indikacija	Veikimo būseną	Patalpos temperatūra
	Įrenginys veikia, kad pasiektų nustatytą temperatūrą	Apie 2 °C ar daugiau nuo nustatytos temperatūros
	Patalpos temperatūra kyla iki nustatytos temperatūros	Apie 1–2 °C iki nustatytos temperatūros
	Budėjimo režimas (tik veikiant kelioms sistemoms)	—

Šviečia Mirksi

LT

VENTILIATORIAUS GREIČIO IR ORO SRAUTO KRYPTIES REGULIAVIMAS

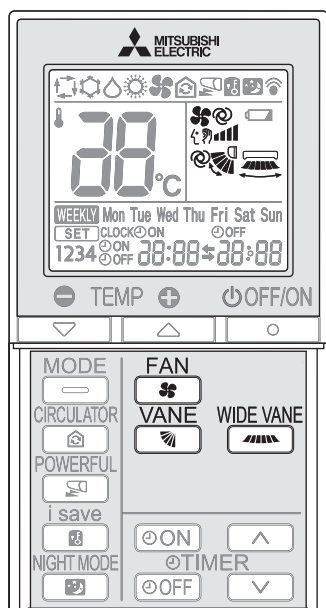

Ventiliatoriaus greitis

Norėdami pasirinkti ventiliatoriaus greitį, paspauskite . Kiekvienas paspaudimas ventiliatoriaus greitį keičia tokia tvarka:

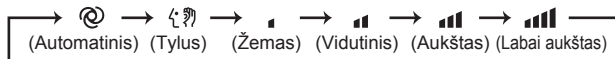

- Kai vidinis įrenginys nustatomas į AUTO, girdimi du trumpi pytelėjimai.
- Norėdami greičiau atvėsinti/sušildyti patalpą, naudokite didesnį ventiliatoriaus greitį. Kai kambarys atvėsta/sušyla, rekomenduojama sumažinti ventiliatoriaus greitį.
- Tyliam veikimui užtikrinti naudokite mažesnį ventiliatoriaus greitį.

Pastaba.

Kelių sistemų veikimas

Jeigu šildant vienu metu veikia keletas vidinių įrenginių, prijungtų prie vieno išorinio įrenginio, oro srauto temperatūra gali būti žema. Šiuo atveju rekomenduojama ventiliatoriaus greitį nustatyti į AUTO.

Oro srauto kryptis iš viršaus į apačią

Norėdami pasirinkti oro srauto kryptį, paspauskite . Kiekvienas paspaudimas oro srauto kryptį keičia tokia tvarka:

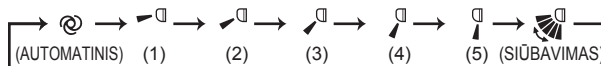

- (AUTOMATINIS)..... Žaliuzės nustatomos į efektyviausią oro srauto poziciją. COOL/DRY/FAN: horizontali pozicija. HEAT: žemyn nukreipta padėtis.
- (Rankinis)..... Efektyviam oro kondicionavimui užtikrinti pasirinkite viršutinę COOL/DRY poziciją, o HEAT – apatinę. Jeigu veikiant COOL/DRY režimui pasirinkta apatinė pozicija, žaliuzės po 0,5–1 valandos veikimo automatiškai pakeliamos į horizontalią poziciją, siekiant apsaugoti nuo bet kokio kondensato varvėjimo.
- (Siūbavimas)..... Su pertraukomis žaliuzės juda aukštyn, žemyn.

- Kai vidinis įrenginys nustatomas į AUTO, girdimi du trumpi pytelėjimai.
- Oro srauto krypčiai nustatyti visada naudokite nuotolinio valdymo pultelį. Horizontalių žaliuzių padėties keitimas ranka, sukels jų veikimo sutrikimą.
- Įjungus pagrindinį pertraukiklį, horizontalių žaliuzių padėtis bus nustatyta iš naujo maždaug po minutės, tada prasidės įrenginio veikimas. Taip pat veikia ir avarinio vėsinimo režimu.
- Jeigu horizontalios žaliuzės yra neįprastoje padėtyje, žr. 14 psl.

Oro srauto kryptis iš kairės į dešinę

Norėdami pasirinkti oro srauto kryptį, paspauskite . Kiekvienas paspaudimas oro srauto kryptį keičia tokia tvarka:

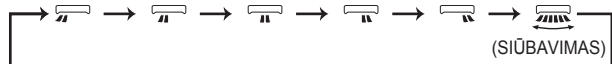

„I-SAVE“ FUNKCIJOS VEIKIMAS

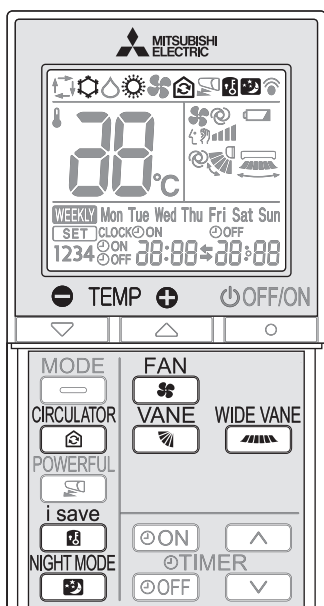

Supaprastinta nustatymo funkcija leidžia įjungti pageidaujamus (iš anksto nustatytus) nustatymus vieną kartą paspaudus . Dar kartą paspaudus iš karto grįšite prie ankstesnių nustatymų.

1

Norėdami pasirinkti „i-save“ režimą veikiant COOL, CIRCULATOR, HEAT režimams ar NIGHT MODE veikimo režimui, paspauskite .

2

Nustatykite temperatūrą, ventiliatoriaus greitį ir oro srauto kryptį.

- Tas pats nustatytas nustatymas pasirenkamas kitą kartą paspaudus .
- Galima išsaugoti du nustatymus. (Vienas skirtas COOL / CIRCULATOR, kitas – HEAT).
- Pagal patalpą pasirinkite atitinkamą temperatūrą, ventiliatoriaus greitį ir oro srauto kryptį.

Norėdami atšaukti „i-save“ veikimą, dar kartą paspauskite .

- „i-save“ veikimas taip pat atšaukiamas paspaudus MODE mygtuką.

Pastaba.

Naudojimo pavyzdys:

- Mažai energijos naudojantis režimas.
COOL režimu nustatykite 2–3 °C aukštesnę temperatūrą, o HEAT režimu – žemesnę. Šis nustatymas puikiai tinka negyvenamai patalpai ir jūsų miego metui.
- Dažniausiai naudojamų nustatymų išsaugojimas
Išsaugokite savo mėgstamus COOL, CIRCULATOR, HEAT režimų ir NIGHT MODE veikimo režimo nustatymus. Tai leis pasirinkti mėgstamą nustatymą, paspaudus vieną mygtuką.

CIRCULATOR VEIKIMO REŽIMAS

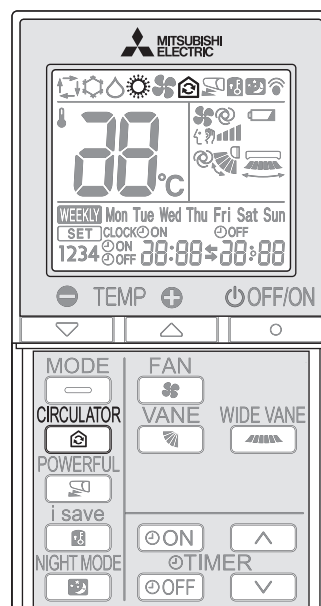

Patalpos temperatūrai pasiekus nustatytą temperatūrą, išorinis įrenginys sustabdomas, o vidinis įrenginys įjungia FAN veikimo režimą vidaus orui cirkuliuoti.

Ventiliatoriaus greičio nustatymą ir oro srauto kryptį galima keisti taip, kaip norima.

Vidaus temperatūrai nukritus žemiau nustatytos, išorinis įrenginys pradeda veikti automatiškai.

1

Norėdami įjungti CIRCULATOR veikimo režimą, veikiant HEAT režimui **6 psl.** paspauskite .

Vidaus temperatūrai pasiekus nustatytą, įrenginys naudoja FAN veikimo režimą.

2

Nustatykite ventiliatoriaus greitį ir oro srauto kryptį.

- Ventiliatoriaus greičio ir oro srauto krypties nustatymas yra bendras HEAT ir CIRCULATOR veikimo režimams.
- Pasirinkus AUTO ventiliatoriaus greitį, ventiliacija įjungiama parinkus mažą ventiliatoriaus greitį.

Norėdami atšaukti CIRCULATOR veikimą, dar kartą paspauskite .

Pastaba.

CIRCULATOR veikimo režimas neveikia toliau nurodytu atveju.

- Pasirinktas AUTO režimas (automatinis perjungimas).
- Vykdomas atitirpinimas.
- Vidinis įrenginys prijungtas prie kelių tipų išorinių įrenginių.

Nors paspaudus iš vidinio įrenginio sklis signalo gavimo garsas, o

ženklas bus rodomas nuotolinio valdymo pultelyje, CIRCULATOR veikimo režimas neveikia, kai prijungti keli įrenginiai.

- Veikiant FAN režimui galite pajusti šaltą oro srautą.
Jei dėl pučiamo šalto oro jaučiatės nepatogiai, sumažinkite FAN greitį arba pakoreguokite oro srauto kryptį, kad išvengtumėte oro srauto.

NIGHT REŽIMO VEIKIMAS

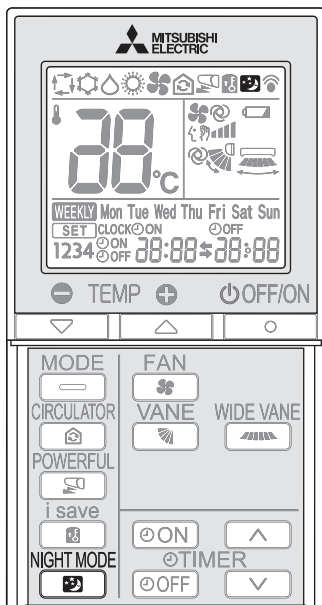

NIGHT MODE veikimo režimas pakeičia veikimo indikatorius šviesumą, išjungia pypsėjimą ir riboja išorinio įrenginio skleidžiamo triukšmo lygį.

Veikimo metu paspauskite  ir įjunkite NIGHT MODE veikimo režimą.

- Veikimo indikatorius lemputė pritemsta.
- Pypsėjimas bus išjungtas, išskyrus skleidžiamą paleidžiant arba stabdant veikimą.
- Išorinio įrenginio skleidžiamo triukšmo lygis bus mažesnis už minimą SPECIFIKACIJOSE.

Norėdami atšaukti NIGHT MODE veikimo režimą, dar kartą paspauskite .

Pastaba.

- Vėsinimo/šildymo galia gali sumažėti.
- Išorinio įrenginio skleidžiamo triukšmo lygis gali nesikeisti paleidus įrenginį, apsaugoto veikimo metu arba priklausomai nuo kitų eksploataavimo sąlygų.
- Vidinio įrenginio ventiliatoriaus greitis nepasikeis.
- Indikatoriaus lemputės šviesą bus sunku įžiūrėti šviesioje patalpoje.
- Veikiant kelioms sistemoms, išorinio įrenginio triukšmo lygis nesumažės.

POWERFUL VEIKIMAS

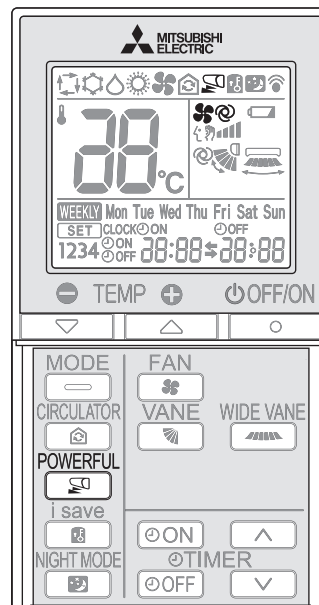

Norėdami įjungti POWERFUL veikimą, veikiant COOL arba HEAT režimui **6 psl.** paspauskite .

Ventiliatoriaus greitis : Išskirtinis režimo POWERFUL greitis
Horizontalios žaliuzės: kai naudojama nuostata AUTO, nustatykite padėtį arba žemyn nukreipto oro srauto padėtį.

- POWERFUL veikimo metu temperatūros nustatyti negalima.

Norėdami atšaukti POWERFUL veikimą, dar kartą paspauskite .

- POWERFUL veikimo režimas taip pat atšaukiamas automatiškai po 15 minučių arba paspaudus mygtuką OFF/ON, FAN, CIRCULATOR arba „i-save“.

LAIKMAČIO VEIKIMAS (ĮJUNGIMO/IŠJUNGIMO LAIKMATIS)

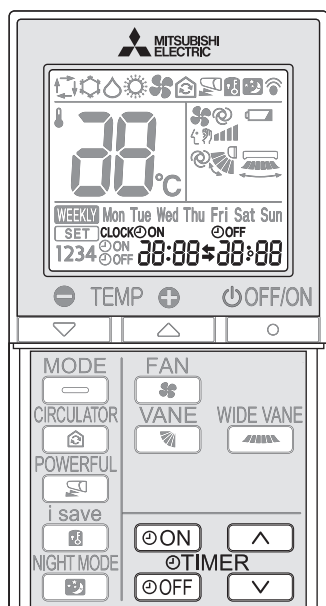

1 Norėdami nustatyti laikmatį, veikimo metu paspauskite **ON** arba **OFF**.

ON (ĮJUNGIMO laikmatis): įrenginys ĮSIJUNGIA nustatytu laiku.

OFF (IŠJUNGIMO laikmatis): įrenginys IŠSIJUNGIA nustatytu laiku.

* **ON** arba **OFF** mirksi.

* Įsitikinkite, kad teisingai nustatytas dabartinis laikas ir diena. **5 psl.**

2 Norėdami nustatyti laikmatį, spauskite **▲** (pirmyn) ir **▼** (atgal).

Po kiekvieno paspaudimo nustatytas laikas pakeičiamas 10 minučių į pirmyn / atgal.

• Laikmatį nustatykite, kol mirksi **ON** arba **OFF**.

Norėdami atšaukti laikmatį, dar kartą spauskite **ON** arba **OFF**.

Pastaba.

- ĮJUNGIMO ir IŠJUNGIMO laikmačius galima nustatyti drauge. **☞** ženklas rodo laikmačio veiksmų tvarką.
- Nutrūkus maitinimui, kol nustatytas ĮJUNGIMO/IŠJUNGIMO laikmatis, žr. **10 psl.** „Automatinis funkcijos paleidimas iš naujo“.

A VARINIS VEIKIMAS

Kada nuotolinio valdymo pultelio naudoti negalima...

Avarinį veikimą galima aktyvinti paspaudus avarinį jungiklį (E.O. SW) ant vidinio įrenginio.

Kaskart paspaudus E.O. SW, veikimas keičiasi tokia tvarka:

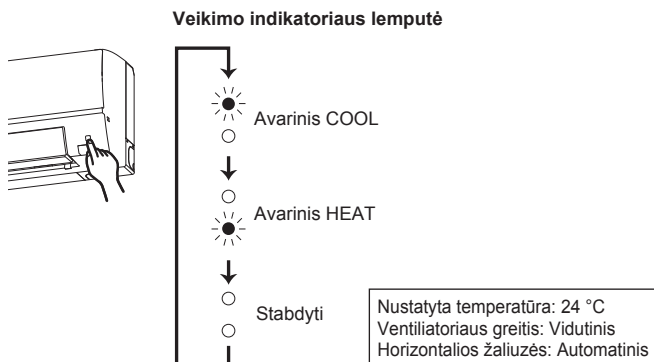

Pastaba.

- Pirmąsias 30 veikimo minučių vykdomas bandomasis veikimas. Temperatūros valdiklis neveikia, nustatytas ventilatoriaus greitis „High“.
- Avarinio šildymo metu ventilatoriaus greitis palaipsniui didėja, kad būtų pradėtas pūsti šiltas oras.
- Avarinio vėsavimo metu horizontalių žaliuzių padėtis bus nustatyta iš naujo maždaug po minutės, tada prasidės įrenginio veikimas.

AUTOMATINIO PALEIDIMO IŠ NAUJO FUNKCIJA

Įvykus maitinimo trikdžiai arba veikimo metu išsijungus pagrindiniam maitinimui, funkcija „Auto restart function“ automatiškai įjungia veikimą tuo pačiu režimu, kuris nuotolinio valdymo pulteliu buvo parinktas prieš išjungiant pagrindinį maitinimą. Kai nustatytas laikmatis, jo nustatymas atšaukiamas, o įrenginys ima veikti toliau, kai maitinimo tiekimas atnaujinamas.

Jei šios funkcijos naudoti nenorite, pasitarkite su techninės priežiūros atstovu, kadangi reikia pakeisti įrenginio nustatymą.

SAVAITINIO LAIKMAČIO VEIKIMAS

- Kiekvienai savaitės dienai galima nustatyti daugiausiai 4 ĮJUNGIMO ar IŠJUNGIMO laikmačius
- Savaitei galima nustatyti daugiausiai 28 ĮJUNGIMO ar IŠJUNGIMO laikmačius

Pvz., darbo dienomis palaiko 24 °C nuo kėlimosi iki išvykimo iš namų ir palaiko 27 °C nuo parvykimo namo ikiėjimo miegoti. Savaitgaliais palaiko 27 °C nuo vėlaus kėlimosi iki vėlausėjimo miegoti.

	1 nustatymas	2 nustatymas	3 nustatymas	4 nustatymas
Pirm	ĮJUNGTI 24 °C	IŠJUNGTI	ĮJUNGTI	IŠJUNGTI
Penkt	6:00	8:30	17:30	22:00
Šešt	1 nustatymas ĮJUNGTI		2 nustatymas IŠJUNGTI	
Sekm	8:00	27 °C		21:00

Pastaba.

Esant įjungtam savaitiniam laikmačiui galimas ir įprasto ĮJUNGIMO/IŠJUNGIMO laikmačio nustatymas. Tokiu atveju ĮJUNGIMO/IŠJUNGIMO laikmatis turi pirmenybę prieš savaitinį laikmatį; savaitinis laikmatis toliau veiks pasibaigus įprasto ĮJUNGIMO/IŠJUNGIMO laikmačio veikimui.

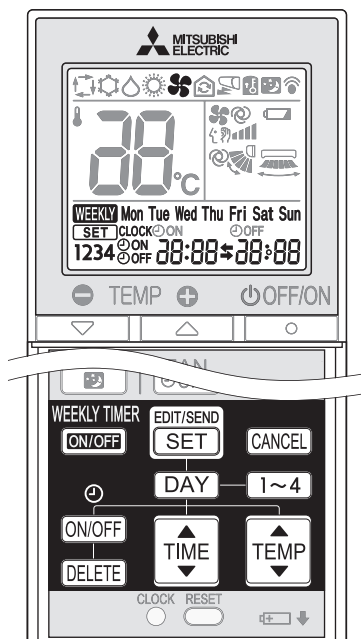

Savaitinio laikmačio nustatymas

* Įsitikinkite, kad teisingai nustatytas dabartinis laikas ir diena.

1 Norėdami įjungti savaitinio laikmačio nustatymo režimą, paspauskite **EDIT/SEND SET**.

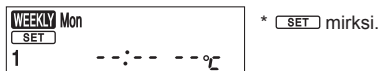

2 Norėdami pasirinkti nustatymo dieną ir numerį, paspauskite **DAY** ir **1~4**.



Spaudžiant **DAY** pasirenkama savaitės diena.

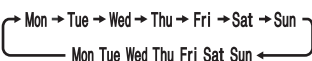

* Galima pasirinkti visus dienas.

Spaudžiant **1~4** pasirenkamas nustatymo numeris.

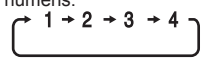

3 Norėdami nustatyti ĮJUNGIMĄ/IŠJUNGIMĄ, laiką ir temperatūrą, paspauskite **ON/OFF**, **TIME** ir **TEMP**.

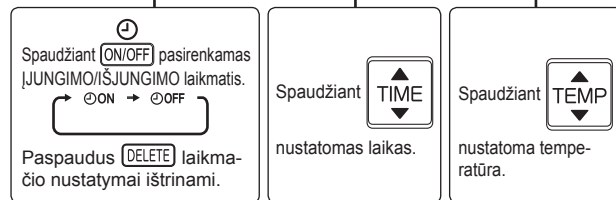

* Norėdami greičiau pakeisti laiką, laikykite nuspaudę mygtuką.

Norėdami tęsti laikmačio nustatymą kitoms dienoms ir (arba) numeriams, paspauskite **DAY** ir **1~4**.

4 Norėdami užbaigti ir nusiųsti savaitinio laikmačio nustatymus, paspauskite **EDIT/SEND SET**.



Pastaba.

- Norėdami perduoti savaitinio laikmačio nustatymo informaciją vidiniam įrenginiui, paspauskite **EDIT/SEND SET** 3 sekundes laikykite nukreipę nuotolinio valdymo pultelį tiesiai į vidinį įrenginį.
- Kai savaitinį laikmatį nustatote daugiau nei vienai dienai ar vienam numeriui, nereikia spausiti po kiekvieno nustatymo. Atlikę visus nustatymus, paspauskite **EDIT/SEND SET** vieną kartą. Bus išsaugoti visi savaitinio laikmačio nustatymai.
- Norėdami ištrinti visus savaitinio laikmačio nustatymus, paspauskite **EDIT/SEND SET**, tada paspauskite ir 5 sekundes palaikykite **DELETED**. Nukreipkite nuotolinio valdymo pultelį tiesiai į vidinį įrenginį.

5 Norėdami ĮJUNGTI savaitinį laikmatį, paspauskite **WEEKLY TIMER ON/OFF**. (**WEEKLY** šviečia.)

* Kai ĮJUNGTAS savaitinis laikmatis, pradės šviesti savaitės diena, kurios laikmačio nustatymai baigėsi.

Norėdami IŠJUNGTI savaitinį laikmatį, dar kartą paspauskite **WEEKLY TIMER ON/OFF**. (**WEEKLY** nustoja šviesti.)

Pastaba.

Išjungus savaitinį laikmatį, jo nustatymai nebus ištrinami.

Savaitinio laikmačio nustatymų tikrinimas

1 Norėdami įjungti savaitinio laikmačio nustatymo režimą, paspauskite **EDIT/SEND SET**.

* **SET** mirksis.

2 Norėdami peržiūrėti konkrečios dienos ar numerio nustatymus, paspauskite **DAY** arba **1~4**.

Norėdami išeiti iš savaitinio laikmačio nustatymų, paspauskite **CANCEL**.

Pastaba.

Jeigu pasirinkta peržiūrėti visų savaitės dienų nustatymus ir jų nustatymai yra skirtingi, bus rodoma **--:--:-- °C**.

Instrukcijos

- Prieš valydami, išjunkite elektros energijos tiekimą arba pertraukiklį.
- Elkitės atsargiai, rankomis nelieskite metalinių dalių.
- Nenaudokite benzino, skiediklio, poliravimo miltelių ar insekticidų.
- Naudokite tik atskiestus neutralius valiklius.
- Nenaudokite šveitimo šepečio, kietos kempinės ar pan.
- Nemirkykite ar neskalaukite horizontalios žaliuzės.
- Nenaudokite karštesnio kaip 50 °C vandens.
- Džiovindami dalis neveikite jų tiesioginiais saulės spinduliais, karščiu ar ugnimi.
- Pernelyg nespauskite ventiliatoriaus, nes gali atsirasti įtrūkimų arba jis gali lūžti.

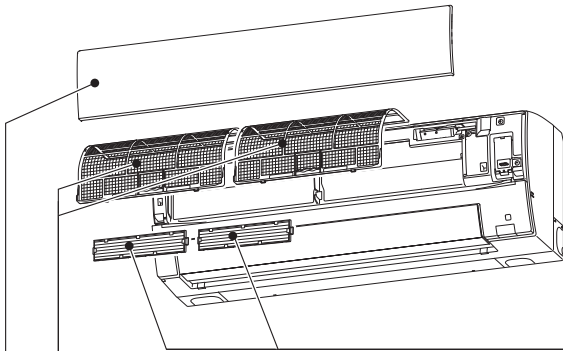

Oro filtras (oro valymo filtras)

- **Valykite kas 2 savaites**
- Pašalinkite purvą dulkių siurbliu arba išskalaukite vandeniu.
- Išplovę vandeniu, gerai išdžiovinkite pavėsyje.

Oro valymo filtras (sidabro jonizuotas oro valymo filtras)

Kas 3 mėnesius:

- dulkių siurbliu išvalykite purvą.

Jeigu purvo neišeina pašalinti dulkių siurbliu:

- prieš skaludami filtrą ir jo rėmą sudrėkinkite drungnu vandeniu;
- išplovę, gerai išdžiovinkite pavėsyje. Sumontuokite visus filtro kištukus.

Kas metus:

- pakeiskite filtrą nauju, tai užtikrins efektyvų veikimą.
- Dalies numeris **MAC-2370FT-E**

Priekinis skydelis

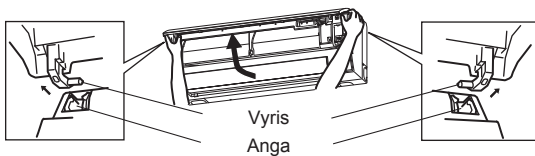

1. Kelkite priekinį skydelį, kol išgirsite „trakstelėjimą“.
2. Laikykite už vyrių ir traukite, kaip parodyta aukščiau esančiame paveikslėlyje.
 - Valykite sausu, švelniu audiniu arba praskalaukite vandeniu.
 - Nemirkykite vandenyje ilgiau kaip dvi valandas.
 - Prieš įdėdami, gerai išdžiovinkite.
3. Priekinį skydelį įdėkite laikydamiesi nuėmimo procedūros atvirkščia tvarka. Gerai uždarykite priekinį skydelį ir paspauskite rodyklėmis nurodytas vietas.

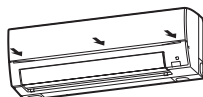

Norėdami nuimti nuo oro filtro, traukite.

! Svarbu

- **Norėdami užtikrinti geriausią veikimą ir sumažinti energijos suvartojimą, reguliariai valykite filtras.**
- **Nešvarūs filtras sukelia kondensavimąsi įrenginio viduje, tai skatina grybelių augimą (pavyzdžiui, pelėsio). Todėl oro filtras rekomenduojama valyti kas 2 savaites.**

Ši informacija pagrįsta **REGLAMENTU (ES) Nr. 528/2012**

MODELIO PAVADINIMAS	Apdorotas gaminy (Dalies pavadinimas)	Aktyviosios medžiagos (CAS Nr.)	Nuosavybė	Naudojimo instrukcija (Saugaus tvarkymo informacija)
MSZ-FT25/35/50VG(K)	FILTRAS	Sidabro natrio vandenilio cirkonio fosfatas (265647-11-8) 2-oktil-2H-izotiazol-3-vienas (OIT) (26530-20-1) Sidabro cinko ceolitas (130328-20-0)	Antibakterinis Priešgrybelinis	<ul style="list-style-type: none"> • Šį gaminį naudokite pagal naudojimo instrukcijos nurodymus ir tik pagal numatytąją paskirtį. • Nedėkite į burną. Laikykite vaikams nepasiekiamoje vietoje.
MAC-2370FT-E	FILTRAS	Sidabro cinko ceolitas (130328-20-0)	Antibakterinis	<ul style="list-style-type: none"> • Šį gaminį naudokite pagal naudojimo instrukcijos nurodymus ir tik pagal numatytąją paskirtį. • Nedėkite į burną. Laikykite vaikams nepasiekiamoje vietoje.

„Wi-Fi“ SAŠAJOS NUSTATYMAS (tik VGK tipo)

Prisijungdama prie vidinio įrenginio, ši „Wi-Fi“ sąsaja perduoda būsenos informaciją ir valdo komandas iš „MELCloud“.

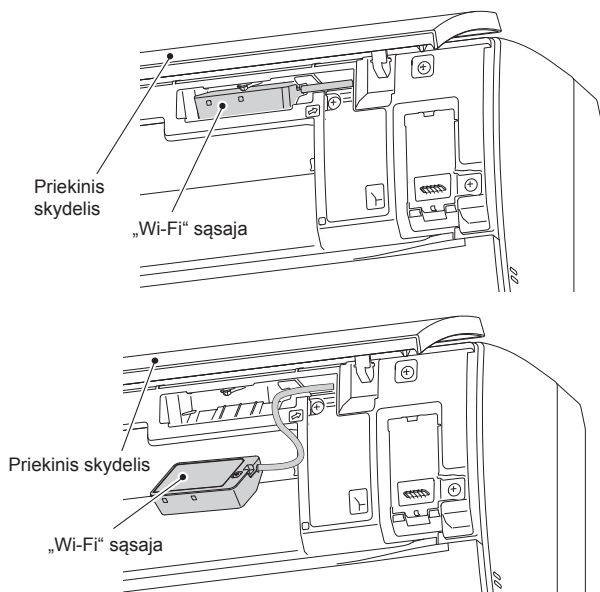

Įvadas į „Wi-Fi“ sąsają

Nr.	Punktas	Aprašas
1	MODE jungiklis	Juo pasirenkami režimai.
2	RESET jungiklis	Juo atkuriami VISI sistemos nustatymai.
3	KLAIDOS ŠVIESOS DIODAS (oranžinės spalvos)	Rodo tinklo klaidos būseną.
4	TINKLO ŠVIESOS DIODAS (žalios spalvos)	Rodo tinklo būseną.
5	REŽIMO ŠVIESOS DIODAS (oranžinės spalvos)	Rodo prieigos taško režimo būseną.
6	ĮRENGINIO ŠVIESOS DIODAS (žalios spalvos)	Rodo vidinio įrenginio būseną.

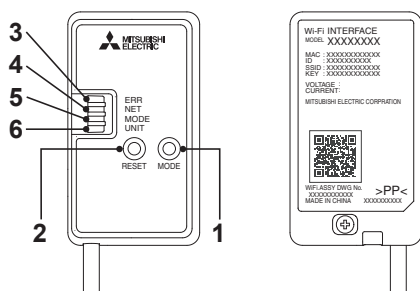

- (1) **MODE** jungiklis
- MODE jungiklis naudojamas režimams konfigūracijose pasirinkti.
- (2) **RESET** jungiklis
- Laikykite RESET jungiklį paspaustą 2 sekundes, kad sistema būtų perkrauta.
 - Laikykite RESET jungiklį paspaustą 14 sekundžių, kad būtų atkurti „Wi-Fi“ sąsajos gamykliniai nustatymai.

Atkūrus „Wi-Fi“ sąsajos gamyklinius nustatymus, bus prarasta VISA konfigūracijos informacija. Atlikdami šį veiksmą būkite itin atsargūs.

- 1 Atidarykite priekinį skydelį ir išimkite „Wi-Fi“ sąsają.
- 2 Nustatykite ryšį tarp „Wi-Fi“ ir maršruto parinktuvo. Žr. kartu su įrenginiu gautus SAŖANKOS VADOVĄ ir SAŖANKOS GREITOS PERŽIŪROS VADOVĄ.

Norėdami gauti SAŖANKOS VADOVĄ, apsilankykite toliau pateiktoje žiniatinklio svetainėje.
<http://www.melcloud.com/Support>
- 3 Įdėkite „Wi-Fi“ sąsają atgal, kai sąranka bus baigta, uždarykite priekinį skydelį.
- 4 Norėdami gauti „MELCloud“ naudotojo vadovą, apsilankykite toliau pateiktoje žiniatinklio svetainėje.
<http://www.melcloud.com/Support>

Pastaba.

- Prieš paleisdami „Wi-Fi“ sąsajos sąranką, įsitikinkite, kad maršruto parinktuvas palaiko WPA2-AES šifravimą.
- Prieš naudodamas šią „Wi-Fi“ sąsają, galutinis naudotojas turi perskaityti ir sutikti su „Wi-Fi“ paslaugos sąlygomis ir nuostatomis.
- Norint prijungti šią „Wi-Fi“ sąsają prie „Wi-Fi“ paslaugos, gali reikėti maršruto parinktuvo.
- Ši „Wi-Fi“ sąsaja neperduos jokių sistemos veikimo duomenų, kol galutinis naudotojas neužregistruos ir nesutiks su „Wi-Fi“ paslaugos sąlygomis ir nuostatomis.
- Ši „Wi-Fi“ sąsaja neturi būti įrengta ir prijungta prie jokios „Mitsubishi Electric“ sistemos, kuri turi užtikrinti vėsinimą arba šildymą kritiniu atveju.
- Kai nustatinsite šią „Wi-Fi“ sąsają, šio vadovo paskutiniame puslapyje užsirašykite informaciją dėl „Wi-Fi“ sąsajos nustatymo.
- Įrenginio perkėlimo arba šalinimo metu atkurkite „Wi-Fi“ sąsajosnumatytuosius nustatymus.

„Mitsubishi Electric“ „Wi-Fi“ sąsaja skirta ryšiui su „Mitsubishi Electric“ „MELCloud“ „Wi-Fi“ paslauga palaikyti. Draudžiama jungti trečiųjų šalių „Wi-Fi“ sąsajas prie „MELCloud“.

„Mitsubishi Electric“ neatsako už joki (i) sistemos arba bet kurio gaminio nepakankamą našumą; (ii) sistemos arba gaminio triktį; arba (iii) bet kurios sistemos arba gaminio praradimą ar sugadinimą, kurį sukėlė arba kuris kyla dėl ir (arba) trečiosios šalies „Wi-Fi“ sąsajos ar trečiosios šalies „Wi-Fi“ paslaugos naudojimo su „Mitsubishi Electric“ įranga.

Norėdami gauti naujausios informacijos iš „Mitsubishi Electric Corporation“ dėl „MELCloud“, apsilankykite adresu www.melcloud.com.

JEIGU MANOTE, KAD ĮVYKO GEDIMAS

Net jeigu patikrinus šiuos punktus įrenginys nepradeda veikti tinkamai, nustokite naudoti oro kondicionierių ir pasikonsultuokite su pardavėju.

Požymis	Paaishkinimas ir tikrinimo patarimai
Vidinis įrenginys	
Vidinis įrenginys neveikia.	<ul style="list-style-type: none"> Ar įjungtas srovės pertraukiklis? Ar įjungtas maitinimo laido kištukas? Ar nustatytas ĮJUNGIMO laikmatis? 10 psl.
Nejuda horizontalios žaliuzės.	<ul style="list-style-type: none"> Ar horizontalios ir vertikalios žaliuzės sumontuotos tinkamai? Ar nedeformuota ventiliatoriaus apsauga? Įjungus pagrindinį pertraukiklį, horizontalių žaliuzių padėtis bus nustatyta iš naujo maždaug po minutės. Tada tęsiamas įprastas horizontalių žaliuzių veikimas. Taip pat veikia ir avarinio vėsinimo režimu.
Iš naujo paleidus įrenginį, jis neveikia maždaug 3 minutes.	<ul style="list-style-type: none"> Taip veikia įrenginio apsauga, kurią valdo mikroprocesorius. Prašome palaukti.
Iš vidinio įrenginio oro išmetimo angos išsiskiria rūkas.	<ul style="list-style-type: none"> Iš įrenginio pučiamas oras staiga atvėsina drėgmę, esančią patalpoje ir ji pavirsta į rūką.
HORIZONTALIŲ ŽALIUZIŲ siūbavimas trumpam sustabdomas, vėliau vėl pradeda veikti.	<ul style="list-style-type: none"> Tai įprastas HORIZONTALIŲ ŽALIUZIŲ siūbavimo režimo veikimas.
COOL/DRY/FAN režimu pasirinkus žaliuzių SIŪBAVIMĄ, apatinė horizontali žaliuzė nejuda.	<ul style="list-style-type: none"> Įprasta, kad COOL/DRY/FAN režimu pasirinkus žaliuzių SIŪBAVIMĄ apatinė horizontali žaliuzė nejuda.
Veikimo metu keičiama oro srauto kryptis. Horizontalių žaliuzių krypties negalima pakeisti, naudojant nuotolinio valdymo pultelį.	<ul style="list-style-type: none"> Kai įrenginys veikia COOL arba DRY režimu ir oro pūtimas žemyn tęsiasi ilgiau nei 0,5-1 valandą, oro srauto kryptis automatiškai nustatoma į horizontalią poziciją, siekiant apsaugoti nuo kondensato varvėjimo. Veikiant šildymui, jeigu oro srauto temperatūra yra per žema, arba vykstat atitirpinimui, horizontalios žaliuzės automatiškai nustatomos į horizontalią poziciją.
Veikiant šildymui, veikimas sustabdomas maždaug 10 minučių.	<ul style="list-style-type: none"> Išorinis įrenginys vykdo atitirpinimą. Kadangi tai trunka daugiausiai 10 minučių, prašome palaukti. (Kai lauko temperatūra yra per žema ir drėgmės lygis per aukštas, susiformuoja šerkšnas.)
Įjungus maitinimą, įrenginys pats pradeda veikti, nors iš nuotolinio valdymo pultelio nepriėmė jokio signalo.	<ul style="list-style-type: none"> Šiuose modeliuose yra įdiegta automatinio paleidimo iš naujo funkcija. Kai įrenginio veikimo nesustabdytus nuotolinio valdymo pulteliu išjungiamas maitinimo šaltinis, įrenginys automatiškai pradeda veikti tuo pačiu režimu, kaip ir prieš maitinimo išjungimą. Žr. „Automatinio paleidimo iš naujo funkcija“. 10 psl.
Susilietę dvi horizontalios žaliuzės. Horizontalios žaliuzės yra neįprastoje padėtyje. Horizontalios žaliuzės negrįžta į tinkamą „uždarytą poziciją“.	<ul style="list-style-type: none"> Atlikite vieną iš šių veiksmų Išjunkite ir vėl įjunkite pertraukiklį. Įsitikinkite, kad horizontalios žaliuzės grįžo į tinkamą „uždarytą poziciją“. Paleiskite ir sustabdykite avarinio vėsinimo veikimą. Įsitikinkite, kad horizontalios žaliuzės grįžo į tinkamą „uždarytą poziciją“.
Veikiant COOL/DRY režimui, kai patalpos temperatūra priartėja prie nustatytos temperatūros, vidinis įrenginys nustoja veikti, tada pradeda veikti mažu greičiu.	<ul style="list-style-type: none"> Kai patalpos temperatūra skiniasi nuo nustatytos temperatūros, vidinio įrenginio ventiliatorius pradeda veikti pagal nuotolinio valdymo pulteliu atliktus nustatymus.
Bėgant laikui, vidinis įrenginys pakeičia spalvą.	<ul style="list-style-type: none"> Plastikas, veikiamas kai kurių faktorių, tokių kaip ultravioletiniai spinduliai, temperatūra, pagelsta, tai neturi jokios įtakos įrenginio veikimui.
Veikimo indikatorius lemputė pritemsta. Įrenginys nepyps.	<ul style="list-style-type: none"> Ar nustatytas NIGHT MODE veikimo režimas? 9 psl.
Kelios sistemos	
Vidinis įrenginys, kuris neveikia, išyla, girdisi garsai panašūs į vandens cirkuliaciją.	<ul style="list-style-type: none"> Nedideli kiekiai šaltnešio teka į vidinį įrenginį, net jeigu jis neveikia.
Pasirinkus šildymą, veikimas nepradedamas iš karto.	<ul style="list-style-type: none"> Jeigu veikimas pradedamas, vykdam atšildymą, gali praėti keletas minučių (maks. 10 minučių), kol bus pradėtas pūsti šiltas oras.
Išorinis įrenginys	
Išorinio įrenginio ventiliatorius nesisuka, net jeigu veikia kompresorius. Ventiliatoriui pradėjus sukis, jis netrukus sustoja.	<ul style="list-style-type: none"> Jeigu, veikiant vėsinimui, lauko temperatūra yra žema, ventiliatorius veikia su pertraukomis, taip užtikrindamas pakankamą vėsinimo pajėgumą.
Iš išorinio įrenginio teka vanduo.	<ul style="list-style-type: none"> Veikiant COOL ir DRY režimams, vamzdžiai ir vamzdžių jungtys yra atvėsinami, dėl to kondensuojasi vanduo. Veikiant šildymui, vanduo kondensuojasi ant šilumokaičio ir laša. Veikiant šildymo režimui, vykdam ledą, susiformavusio ant išorinio įrenginio, atitirpinimo operaciją, jis ištirpsta ir vanduo laša.
Iš išorinio įrenginio veržiasi balti dūmai.	<ul style="list-style-type: none"> Veikiant šildymo režimui, vykdam atitirpinimo operaciją susiformavę garai atrodo kaip balti dūmai.

Požymis	Paaishkinimas ir tikrinimo patarimai
Nuotolinio valdymo pultelis	
Nuotolinio valdymo pultelio ekranas nešviečia ar yra pritemęs. Vidinis įrenginys nereaguoja į nuotolinio valdymo pultelio signalą.	<ul style="list-style-type: none"> Ar neišsekusios baterijos? 5 psl. Ar teisingas baterijų poliškumas (+, -)? 5 psl. Ar tuo pačiu metu nėra naudojamas kito elektrinio prietaiso nuotolinis valdymo pultelis?
Nevešina arba nešildo	
Kambarys nepakankamai vėsinamas ar šildomas.	<ul style="list-style-type: none"> Ar tinkamai nustatyta temperatūra? 6 psl. Ar tinkamai nustatytas ventiliatorius? Nustatykite ventiliatoriaus greitį „Aukštas“ arba „Labai aukštas“. 7 psl. Ar švarūs filtrai? 12 psl. Ar švarus vidinio įrenginio ventiliatorius ar šilumokaitis? 12 psl. Ar išorinio ir vidinio įrenginių oro paėmimo ir išmetimo angų neužstoja jokios kliūtys? Ar neatidaryti langai arba durys? Gali prabėgti tam tikras laikas, kol bus pasiekta nustatyta temperatūra, arba jos gali nepavykti pasiekti, priklausomai nuo patalpos dydžio, aplinkos temperatūros ir pan. Ar nustatytas NIGHT MODE veikimo režimas? 9 psl.
Patalpa nepakankamai vėsinama.	<ul style="list-style-type: none"> Kai patalpoje naudojamas ventiliatorius ar dujinė viryklė, vėsinimo poreikis išauga, todėl gali būti nepakankamai vėsinama. Kai lauko temperatūra yra aukšta, vėsinimo efektyvumas gali būti nepakankamas.
Kambarys nepakankamai šildomas.	<ul style="list-style-type: none"> Kai lauko temperatūra yra žema, šildymo efektyvumas gali būti nepakankamas.
Tik įjungus šildymo režimą nepradedamas pūsti šiltas oras.	<ul style="list-style-type: none"> Palaukite, kol įrenginys pasiroš pūsti šiltą orą.
Oro srautas	
Oras, pučiamas iš vidinio įrenginio, turi keistą kvapą.	<ul style="list-style-type: none"> Ar švarūs filtrai? 12 psl. Ar švarus vidinio įrenginio ventiliatorius ar šilumokaitis? 12 psl. Įrenginys gali įsiurbti kvapą, sklindantį iš sienų, kilimų, baldų, drabužių ir pan., ir išpūsti jį kartu su oru.
Garsas	
Girdisi sklinėjimo garsas.	<ul style="list-style-type: none"> Šis garsas girdimas traukiantis/plečiantis priekiniu skydeliui, pavyzdžiui, dėl temperatūros pokyčių.
Girdisi burbuliavimo garsas.	<ul style="list-style-type: none"> Šis garsas girdimas, kai iš išleidimo žarnos absorbuojamas lauko oras įjungiant ribojimo skydą ar ventiliatorių, todėl vanduo teka į išleidimo žarną ir yra išmetamas į lauką. Garsas taip pat girdimas, kai į išleidimo žarną pučiamas oras, esant stipriam vėjui.
Iš vidinio įrenginio girdisi mechaniniai garsai.	<ul style="list-style-type: none"> Tai kompresoriaus arba ventiliatoriaus įjungimo/išjungimo garsai.
Girdimas vandens tekėjimo garsas.	<ul style="list-style-type: none"> Tai šaltnešio arba kondensato tekėjimo garsas.
Kartais girdimas šnypštimo garsas.	<ul style="list-style-type: none"> Šis garsas girdimas, kai įrenginio viduje pasikeičia šaltnešio tekėjimo srautas.
Laikmatis	
Savaitinis laikmatis neveikia pagal nustatymus.	<ul style="list-style-type: none"> Ar neįjungtas ĮJUNGIMO/IŠJUNGIMO laikmatis? 10 psl. Persiųskite savaitinio laikmačio nustatymo informaciją į vidinį įrenginį. Kai vidinis įrenginys sėkmingai priima informaciją, pasigirsta ilgas pyptelėjimas. Jeigu informacijos nepavyksta priimti, girdimi 3 trumpi pyptelėjimai. Įsitikinkite, kad informacija buvo priimta sėkmingai. 11 psl. Įvykus energijos tiekimo sutrikimui ir išsijungus pagrindiniam maitinimo šaltiniui, vidinio įrenginio laikrodis gali būti nustatytas neteisingai. Todėl savaitinis laikmatis gali veikti netinkamai. Įsitikinkite, kad nuotolinio valdymo pultelį į vidinį įrenginį nukreipėte taip, kad jis galėtų priimti signalą. 5 psl.
Įrenginys pats pradeda/nustoja veikti.	<ul style="list-style-type: none"> Ar nustatytas savaitinis laikmatis? 11 psl.
„Wi-Fi“ sąsaja	
Kai klaida įvyksta ryšio sąrankos arba veikimo metu.	<ul style="list-style-type: none"> Žr. SĄRANKOS VADOVĄ. Norėdami gauti SĄRANKOS VADOVĄ, apsilankykite toliau pateiktoje žiniatinklio svetainėje. http://www.melcloud.com/Support

JEIGU MANOTE, KAD ĮVYKO GEDIMAS

Toliau nurodytais atvejais nustokite naudoti oro kondicionierių ir pasikonsultuokite su pardavėju

- Kai iš vidinio įrenginio laša arba bėga vanduo.
- Kai mirksi veikimo indikatorius lemputė.
- Kai dažnai išsijungia srovės pertraukiklis.
- Nuotolinio valdymo pultelio signalas nėra priimamas patalpoje, kurioje yra naudojamos fluorescencinės lempos su elektroniniu paleidimo balastu (fluorescencinės lempos su keitikliais ir pan.).
- Oro kondicionieriaus veikimas trukdo priimti radijo ar televizijos signalą. Veikiamam prietaisui gali būti reikalingas signalo stiprintuvas.
- Kai girdisi neįprasti garsai.
- Kai pastebima, kad prateka šaltnešis.

KAI ORO KONDICIONIERIUS BUS NENAUDOJAMAS ILGĄ LAIKĄ

- 1 Rankiniu COOL režimu nustatykite aukščiausią temperatūrą arba įjunkite FAN režimą 3–4 valandoms. **6 psl.**
 - Tai išdžiovins įrenginio vidų.
 - Drėgmė oro kondicionieriuje sudaro palankias sąlygas augti grybeliams, tokiems kaip pelėsiai.

- 2 Norėdami sustabdyti veikimą, paspauskite .

- 3 Išjunkite srovės pertraukiklį ir (arba) maitinimo kištuką.

- 4 Iš nuotolinio valdymo pultelio išimkite visas baterijas.

Kai vėl pradėsite naudoti oro kondicionierių:

- 1 Išvalykite oro filtrą. **12 psl.**
- 2 Patikrinkite, ar vidinio ir išorinio įrenginių oro paėmimo ir išmetimo angos neužblokuotos.
- 3 Patikrinkite, ar tinkamai prijungtas įžeminimas.
- 4 Žr. skyrių „PRIEŠ PRADEDANT EKSPLOATACIJĄ“ ir laikykitės instrukcijų. **5 psl.**

MONTAVIMO VIETA IR ELEKTROS DARBAI

Montavimo vieta

Nemontuokite oro kondicionieriaus šiose vietose

- Ten, kur yra daug automobilių tepalų.
- Druskingose vietose, tokiose kaip paplūdimys.
- Ten, kur išsiskiria dujos, kuriose yra sulfidų, tokių kaip karštose versmėse,
- Ten, kur taškomi tepalai arba yra daug tepalų dūmų (pvz., maisto gamybos vietose ir gamyklose, kuriose gali pasikeisti ir gali būti pažeistos plastiko savybės).
- Vietose, kur naudojama aukšto dažnio ar bevielė įranga.
- Ten, kur blokuojama išorinio bloko oro išmetimo anga;
- Ten, kur veikimo garsas ar iš išorinio bloko pučiamas oras vargina šalia esančių namų gyventojus.
- Rekomenduojama, kad vidinio įrenginio montavimo aukštis būtų 1,8–2,3 m. Jei tai neįmanoma, pasitarkite su pardavėju.
- Nenaudokite oro kondicionieriaus vidinių statybos ir apdailos metu arba kol vaškuojamos grindys. Kai buvo atliekami tokie darbai, prieš paleisdami oro kondicionierių, gerai išvėdinkite patalpą. Antraip lakios dalelės gali prikibti oro kondicionieriaus viduje, todėl vanduo ims pratekėti arba pasklis rasa.
- Nenaudokite „Wi-Fi“ sąsajos netoli medicininės elektros įrangos arba žmonių, turinčių medicinos prietaisą, pvz., širdies stimuliatorių arba implantuojamą kardioverterį defibriliatorių. Dėl medicininės įrangos arba įrenginio gedimo gali įvykti nelaimė.
- Šią įrangą reikia montuoti ir naudoti bent 20 cm atstumu tarp įrenginio ir naudotojo arba greta esančių asmenų.
- Nenaudokite „Wi-Fi“ sąsajos netoli kitų belaidžių įrenginių, mikrobangų krosnelių, belaidžių telefonų ar faksimilių. Tai gali sukelti trikdžių.

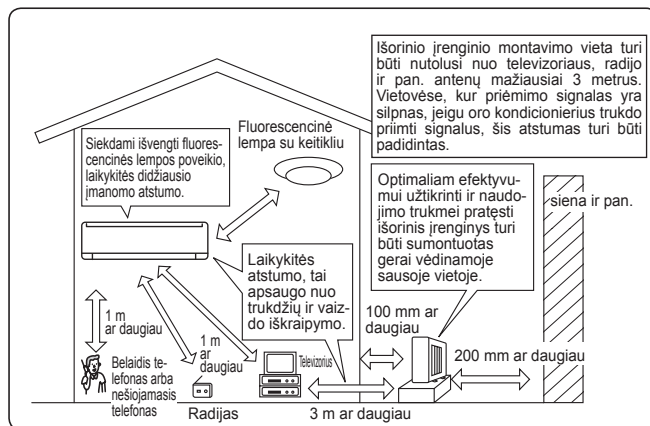

Elektros darbai

- Oro kondicionieriui turi būti atvesta atskira grandinė.
- Įsitikinkite, kad naudojate tinkamo galingumo pertraukiklį.

Jeigu kilo bet kokių klausimų, pasikonsultuokite su pardavėju.

SPECIFIKACIJOS

Modelis	Vidinis		MSZ-FT25VG(K)		MSZ-FT35VG(K)		MSZ-FT50VG(K)	
	Išorinis		MUZ-FT25VGHZ		MUZ-FT35VGHZ		MUZ-FT50VGHZ	
Funkcija			Vėsinimas	Šildymas	Vėsinimas	Šildymas	Vėsinimas	Šildymas
Maitinimas			~ /N, 230 V, 50 Hz					
Galia		kW	2,5	3,2	3,5	4,0	5,0	5,0
Ivestis		kW	0,58	0,76	0,91	1,02	1,63	1,30
Svoris	Vidinis	kg	10					
	Išorinis	kg	34		40			
Šaltnešio užpildymo tūris (R32)		kg	0,85		0,95			
IP kodas	Vidinis		IP 20					
	Išorinis		IP 24					
Leistinasis didžiausias veikimo slėgis	ŽS ps	MPa	2,77					
	AS ps	MPa	4,17					
Triukšmo lygis (SPL)	Viduje (Labai aukštas/Aukštas/Vidutinis/Žemas/Tylus)	dB(A)	46/41/36/27/19	49/46/39/31/19	47/42/36/27/19	52/49/42/33/19	48/45/40/34/28	54/51/45/36/28
	Išorinis	dB(A)	46	49	49	52	51	54

Vidaus specifikacija jungiant kelis įrenginius REGLAMENTAS (ES) 2016/2281

Modelis	Vidinis			MSZ-FT25VG(K)	MSZ-FT35VG(K)
Galia	Vėsinimas	Juntamojo	kW	2,37	2,80
		Slaptojo	kW	0,13	0,70
	Šildymas	kW	3,20	4,00	
Ivestis		kW	0,039	0,040	
Triukšmo lygis (Garso galios lygis)	Labai aukštas/Aukštas/Vidutinis/Žemas/Tylus			dB(A)	60/55/50/41/33

Garantuojamas veikimo diapazonas

	Vidinis	Išorinis		
		MUZ-FT25/35/50VG	MUZ-FT25/35/50VGHZ	
Vėsinimas	Viršutinė riba	32 °C DB 23 °C WB	46 °C DB —	46 °C DB —
	Apatinė riba	21 °C DB 15 °C WB	-10 °C DB —	-10 °C DB —
Šildymas	Viršutinė riba	27 °C DB —	24 °C DB 18 °C WB	24 °C DB 18 °C WB
	Apatinė riba	20 °C DB —	-15 °C DB -16 °C WB	-25 °C DB -26 °C WB

Pastaba.

Veikimo sąlyga
Vėsinimas — Vidinis įrenginys: 27 °C DB, 19 °C WB
Išorinis įrenginys: 35 °C DB
Šildymas — Vidinis įrenginys: 20 °C DB
Išorinis įrenginys: 7 °C DB, 6 °C WB

DB: sausas termometras
WB: drėgnas termometras

„Wi-Fi“ sąsaja

Modelis	MAC-577IF2-E
Ivedama įtampa	Nuolatinė srovė 12,7 V (iš vidinio įrenginio)
Galios sąnaudos	MAKS. 2 W
Dydis A×P×G (mm)	73,5×41,5×18,5
Svoris (g)	46 (įskaitant kabelį)
Siųstuvo galios lygis (MAKS.)	20 dBm @IEEE 802.11b
RF kanalas	1–13 kan. (2412–2472 MHz)
Radio protokolas	IEEE 802.11b/g/n (20)
Šifravimas	AES
Autentifikavimas	WPA2-PSK
Programinės įrangos versija	XX.00

Norėdami gauti Atitikties deklaraciją, apsilankykite toliau pateiktoje žiniatinklio svetainėje.
<http://www.melcloud.com/Support>

EC DECLARATION OF CONFORMITY
EG-KONFORMITÄTSEKHLÄRUNG
DÉCLARATION DE CONFORMITÉ CE
EG-CONFORMITEITSVERKLARING
DECLARACIÓN DE CONFORMIDAD CE
DICHIARAZIONE DI CONFORMITÀ CE
ΔΗΛΩΣΗ ΠΙΣΤΟΤΗΤΑΣ ΕΚ
DECLARAÇÃO DE CONFORMIDADE CE
EU-OVERENSSTEMMELSESERKLÆRING

EG-DEKLARATION OM ÖVERENSSTÄMMELSE
EC UYGUNLUK BEYANI
ΕΣ ΔΕΚΛΑΡΑΧΙΑ ΖΑ ΣΒΟΤΒΕΤΣΒΙΕ
DEKLARACJA ZGODNOŚCI WE
CE-ERKLÆRING OM SAMSVAR
EY-VAATIMUSTENMUKAISUUSVAKUUTUS
ES PROHLÁŠENÍ O SHODĚ
EYHLÁŠENIE O ZHODE ES
EK MEGFELELŐSÉGI NYILATKOZAT

IZJAVA O SKLADNOSTI ES
DECLARAȚIE DE CONFORMITATE CE
EU VASTAVUSDEKLARATSIOON
EK ATBILSTĪBAS DEKLARĀCIJA
EB ATITIKTIES DEKLARACIJA
EC IZJAVA O SUKLADNOSTI
EZ IZJAVA O USAGLAŠENOSTI
ДЕКЛАРАЦИЯ СООТВЕТСТВИЯ НОРМАМ ЕС
ДЕКЛАРАЦІЯ ВІДПОВІДНОСТІ НОРМАМ ЄС

MITSUBISHI ELECTRIC CONSUMER PRODUCTS (THAILAND) CO., LTD
700/406 MOO 7, TAMBON DON HUA ROH, AMPHUR MUANG, CHONBURI 20000, THAILAND

hereby declares under its sole responsibility that the air conditioners and heat pumps described below for use in residential, commercial and light-industrial environments:
erklärt hiermit auf seine alleinige Verantwortung, dass die Klimaanlage und Wärmepumpen für das häusliche, kommerzielle und leicht-industrielle Umfeld wie unten beschrieben:
déclare par la présente et sous sa propre responsabilité que les climatiseurs et les pompes à chaleur décrits ci-dessous, destinés à un usage dans des environnements résidentiels, commerciaux et d'industrie légère :
verklaart hierbij onder eigen verantwoordelijkheid dat de voor residentiële, commerciële en licht-industriële omgevingen bestemde airconditioners en warmtepompen zoals onderstaand beschreven:
por la presente declara bajo su única responsabilidad que los acondicionadores de aire y bombas de calor descritas a continuación para su uso en entornos residenciales, comerciales y de industria ligera:
conferma con la presente, sotto la sua esclusiva responsabilità, che i condizionatori d'aria e le pompe di calore descritti di seguito e destinati all'utilizzo in ambienti residenziali, commerciali e semi-industriali:
με το παρόν πιστοποιεί με αποκλειστική της ευθύνη ότι οι τα κλιματιστικά και οι αντλίες θέρμανσης που περιγράφονται παρακάτω για χρήση σε οικιακό, επαγγελματικό και ελαφριάς βιομηχανίας περιβάλλοντα:
através da presente declara sob sua única responsabilidade que os aparelhos de ar condicionado e bombas de calor abaixo descritos para uso residencial, comercial e de indústria ligeira:
erklærer hermed under eneansvar, at de herunder beskrevne airconditionanlæg og varmepumper til brug i privat boligbyggeri, erhvervsområder og inden for let industri:
intygar härmed att luftkonditioneringarna och värmepumparna som beskrivs nedan för användning i bostäder, kommersiella miljöer och lätta industriella miljöer:
ev, ticaret ve hafif sanayi ortamlarında kullanılm amaçlı üretilen ve aşığdaki açıklanan klima ve ısıtma pompalarıyla ilgili aşığdaki hususları yalnızca kendi sorumluluğunda beyan eder:
декларира на своя собствена отговорност, че климатичите и термopомпите, описани по-долу, за употреба в жилищни, търговски и леки промишлени условия:
niniejszym oświadczam na swoją wyłączną odpowiedzialność, że klimatyzatory i pompy ciepła opisane poniżej, są przeznaczone do zastosowań w środowisku mieszkalnym, handlowym i lekkim przemysłowym:
erklærer et fullstendig ansvar for undernevnte klimaanlegg og varmepumper ved bruk i boliger, samt kommersielle og lettindustrielle miljøer:
vakuuttaa täten yksinomaista vastuutaan, että jäljempänä kuvattut asuinrakennuksiin, pientoimisuuskäyttöön ja kaupalliseen käyttöön tarkoitettui ilmastointilaitteet ja lämpöpumpat:
tímto na vlastní odpovědnost prohlašuje, že níže popsané klimatizační jednotky a tepelná čerpadla pro použití v obytných prostředích, komerčních prostředích a prostředích lehkého průmyslu:
týmto na svoju výlučnú zodpovednosť vyhlasuje, že nasledovné klimatizačné jednotky a tepelné čerpadlá určené na používanie v obytných a obchodných priestoroch a v prostredí ľahkého priemyslu:
alulírott kizárólagos felelősségére nyilatkozik, hogy az alábbi lakossági, kereskedelmi és kisipari környezetben való használatra szánt klímaberendezések és hőszivattyúk:
izjavlja pod izključno lastno odgovornostjo, da so spodaj navedene klimatske naprave in toplotne črpalke, namenjene uporabi v stanovanjskih, komercialnih in lahkoindustrijskih okoljih:
declară, prin prezenta, pe proprie răspundere, faptul că aparatele de climatizare și pompele de căldură descrise mai jos și destinate utilizării în medii rezidențiale, comerciale și din industria ușoară:
kinnitab käesolevaga oma ainuvastutuse, et allpool toodud kliimaseadmed ja soojuspumbad on mõeldud kasutamiseks elu-, äri- ja kergtööstuskeskkondades:
ar šo, vienpersoniski uzņemoties atbildību, paziņo, ka tālāk aprakstītie gaisa kondicionētāji un siltumsūkņi ir paredzēti lietošanai dzīvojamajās, komercdarbības un vieglās rūpniecības telpās.
šiuo vien tik savo atsakomybe pareiškia, kad toliau apibūdinti oro kondicionieriai ir šilumos siurbiai skirti naudoti gyvenamosiose, komercinėse ir lengvosios pramonės aplinkose:
izjavljuje pod izključivom odgovornostjo da su klimatizacijski uredaji i toplinske dizalice opisane u nastavku namijenjeni za upotrebu u stambenim i poslovnim okruženjima te okruženjima lake industrije:
ovim izjavljuje na svoju isključivu odgovornost da su klima-uredaji i toplotne pumpe opisane u daljem tekstu za upotrebu u stambenim, komercijalnim okruženjima i okruženjima sa lakom industrijom:
настоящим заявляет и берет на себя исключительную ответственность за то, что кондиционеры и тепловые насосы, описанные ниже и предназначенные для эксплуатации в жилых помещениях, торговых залах и на предприятиях легкой промышленности:
цим заявляє, беручи на себе повну відповідальність за це, що кондиціонери й теплові насоси, описані нижче й призначені для використання в житлових приміщеннях, торговельних залах і на підприємствах легкої промисловості:

MITSUBISHI ELECTRIC, MSZ-FT25VG/MUZ-FT25VGHZ
MSZ-FT35VG/MUZ-FT35VGHZ
MSZ-FT50VG/MUZ-FT50VGHZ

Note: Its serial number is on the nameplate of the product.
Hinweis: Die Seriennummer befindet sich auf dem Kennschild des Produkts.
Remarque : Le numéro de série de l'appareil se trouve sur la plaque du produit.
Opmerking: het serienummer staat op het naamplaatje van het product.
Nota: El número de serie se encuentra en la placa que contiene el nombre del producto.
Nota: il numero di serie si trova sulla targhetta del prodotto.
Σημείωση: Ο σειριακός του αριθμός βρίσκεται στην πινακίδα ονόματος του προϊόντος.
Nota: o número de série encontra-se na placa que contém o nome do produto.
Bemærk: Serienummeret står på produktets fabriksskilt.
Obs: Serienumret finns på produktens namnplåt.
Not: Seri numarasi ürünün isim plakasında yer alır.
Забелужка: Серийный му номер е на табелката на продукта.
Uwaga: Numer seryjny znajduje się na tabliczce znamionowej produktu.
Merk: Serienummeret befinnet seg på navneplaten til produktet.

Huomautus: Sarjanumero on merkitty laitteen arvokilpeen.
Poznámka: Příslušné sériové číslo se nachází na štítku produktu.
Poznámka: Výrobné číslo sa nachádza na typovom štítku výrobku.
Megjegyzés: A sorozatszám a termék adattábláján található.
Opomba: serijska številka je zapisana na tipski ploščici enote.
Notă: Numărul de serie este specificat pe plăcuța indicatoare a produsului.
Márkus: Seerianumber asub toote andmesilidil.
Piezīme: Sērijas numurs ir norādīts uz ierīces datu plāksnītes.
Pastaba: Serijos numeris nurodytas gaminio vardinį duomenų lentelėje.
Napomena: serijski broj nalazi se na natpisnoj pločici proizvoda.
Napomena: Serijski broj nalazi se na nazivnoj pločici proizvoda.
Примечание: серийный номер указан на паспортное табличке изделия.
Примітка: Серійний номер вказано на паспортній табличці виробу.

Directives	Direttive	Direktifler	Směrnice	Direktiivid	Директивы
Richtlijnen	Οδηγίες	Директиви	Smernice	Direktīvas	Директиви
Directives	Directivas	Dyrektyny	Irányelvek	Direktvyos	
Richtlijnen	Direktiver	Direktiver	Direktive	Direktive	
Directivas	Direktiv	Direktiivit	Directive	Direktive	

2014/35/EU: Low Voltage Directive
2006/42/EC: Machinery Directive
2014/30/EU: Electromagnetic Compatibility Directive
2011/65/EU, (EU) 2015/863 and (EU) 2017/2102: RoHS Directive

Issued: **31 March, 2020**
THAILAND

Akira HIDAKA
Manager, Quality Assurance Department